

Руководство пользователя

Для операционных систем Windows и Macintosh

Модель: GT-133



KAMVAS Pro 13
Creative Pen Display

KAMVAS Pro13

Дисплей (монитор) с креативным пером

KAMVAS

Меры предосторожности

1. Пожалуйста перед использованием тщательно прочтите данное руководство и сохраните его для дальнейшего использования.
2. Перед тем, как почистить дисплей (монитор), пожалуйста отсоедините кабель USB и протрите мягкой влажной тканью, не используйте никаких моющих средств.
3. Пожалуйста не оставляйте дисплей (монитор) около источников воды таких как ванна, умывальник, раковины, стиральная машина, влажное подвальное помещение, плавательный бассейн и т.д
4. Не оставляйте дисплей (монитор) в неустойчивом положении или на высоте доступной для детей, чтобы избежать риска.
5. Не размещайте дисплей (монитор) и цифровое перо рядом с магнитным полем.
6. Пазы и отверстия на задней крышке предназначены для вентиляции, с целью предотвратить перегрев монитора. Пожалуйста не оставляйте дисплей (монитор) на кроватях, софах, коврах или во встроеном устройстве.
7. Для дисплея можно использовать только те источники питания, которые указаны в паспорте устройства. Если у вас есть вопросы по используемому источнику питания, пожалуйста обратитесь к дистрибьютору дисплея.
8. Чтобы защитить ваш дисплей (монитор), когда он не используется, пожалуйста, отключите питание. Во время отключений электроэнергии или не использования в течение длительного времени, пожалуйста, отключите дисплей (монитор) от сети.
9. Не перегружайте розетку и не удлиняйте провод питания, это может привести к поражению электрическим током.
10. Убедитесь, что никакие инородные тела через пазы не попадают внутрь монитора и не допускайте попадания жидкости на дисплей (монитор) во избежание короткого замыкания или пожара.
11. Если дисплей (монитор) имеет поломку, не открывайте основной корпус и не пробуйте отремонтировать его самостоятельно. Пожалуйста, обратитесь в сервисное обслуживание по соответствующему ремонту.
12. При возникновении следующих ситуаций, пожалуйста отключите силовой адаптер, вам может понадобиться сервисное обслуживание для полного ремонта:
 - A. Провод питания или вилка повреждены или изношены;
 - B. Во внутрь дисплея попала жидкость
 - C. Дисплей (монитор) упал или ЖК-экран разбит;
 - D. Когда неисправность дисплея очевидна.
13. При замене компонентов вы должны убедиться в гарантии того, что мастер использует заменяемые компоненты, указанные производителем. Несанкционированная

замена компонентов может привести к пожару, поражению электрическим током или другим рискам.

Содержание

1. Обзор продукта	5
1.1 Представление продукта	5
1.2 Устройство и аксессуары	5
1.3 Подключение дисплея (монитора)	8
1.4 Установка драйвера	8
1.5 Замена наконечника пера	9
2. Основная работа продукта	9
2.1 Использование пера	9
2.2 Эксплуатация дисплея (монитора)	12
2.3 Функция экранного меню	13
3. Функциональная настройка	14
3.1 Запрос подключения устройства	14
3.2 Настройка рабочей области	14
3.3 Настройка функции клавиш для нажатия	16
3.4 Настройка кнопки пера	17
3.5 Настройка чувствительности нажатия	18
3.6 Проверка нажатия пера	18
3.7 Калибровка	19
3.8 Включение функции чернил Windows	19
3.9 Экспорт и импорт данных	20
4. Характеристики	21

5. Устранение неисправностей.....	22
5.1 Возможные неисправности, связанные с дисплеем	22
5.2 Возможные неисправности, связанные с функциями.....	22
6. Контакт сервиса	23

1. Обзор продукта

1.1 Представление продукта

Спасибо за выбор дисплея (монитора) с пером HUION® KAMVAS Pro 13. Это новое поколение портативного, настольного уровня, профессионального, графического дисплея (монитора), который может значительно улучшить вашу рабочую эффективность рисования, творчества и полного развлечения. Вы можете свободно рисовать и писать, изображая разные линии и цвета, так же, как ручка пишет на бумаге, что доставит по-настоящему шокирующий опыт.

Для лучшего понимания и эксплуатации дисплея (монитора) KAMVAS, пожалуйста внимательно прочитайте данное руководство пользователя. В руководстве пользователя предоставлена информация только для Windows, если не указано иное, эта информация применима как к системам Windows, так и к системам Macintosh.

1.2 Устройство и аксессуары

1.2.1 Обзор продукта



*Долгое нажатие: экранное меню

Короткое нажатие: переключение функций сенсорной панели:

1. Масштабирование увеличить/уменьшить
2. Отрегулировать размер кисти
3. Прокрутка вверх / вниз

1.2.3 Соединительный кабель 3-в-1

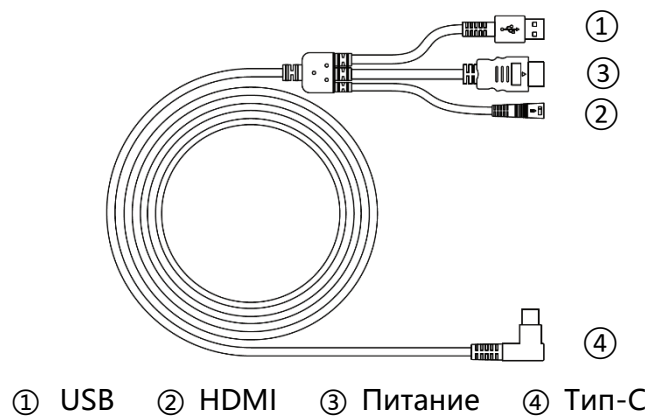

1.2.4 Силовой адаптер

Пожалуйста, выберите правильный штекер в соответствии с вашей страной или регионом и подключите его к адаптеру питания. (Он может поставляться не со всеми штекерами)

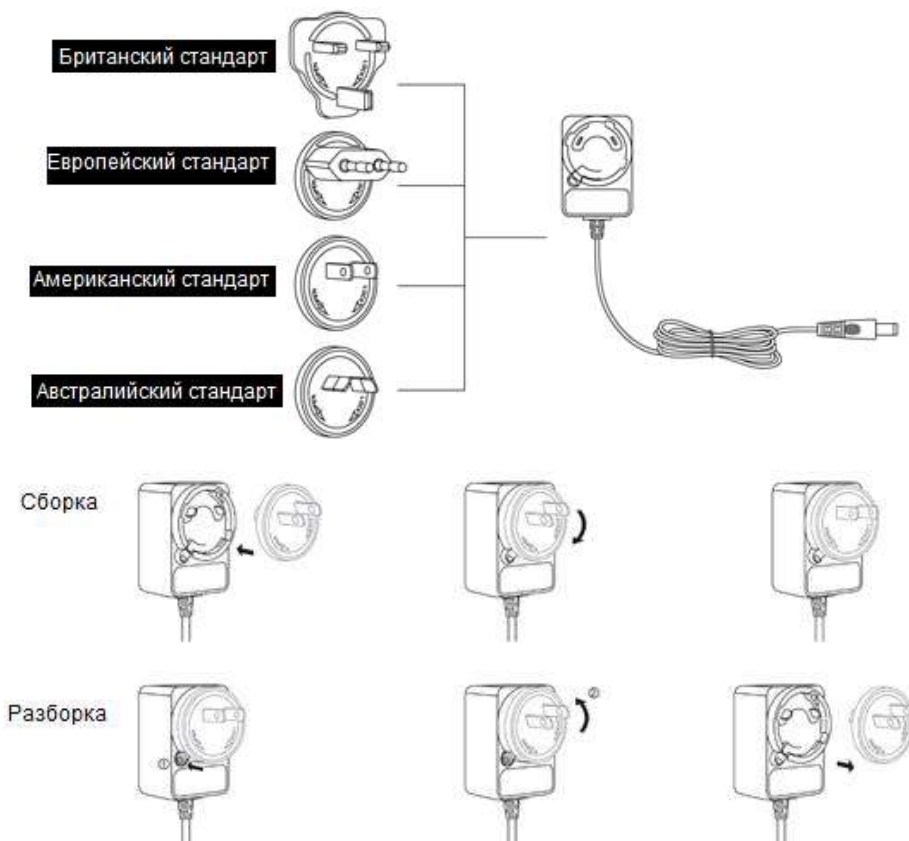

1.2.5 Подставка дисплея (монитора)

Мы специально разработали эту подставку для вашего дисплея KAMVAS, вы можете отрегулировать угол наклона дисплея в соответствии с вашими привычками и сделать так, чтобы вам было более удобно рисовать и создавать.

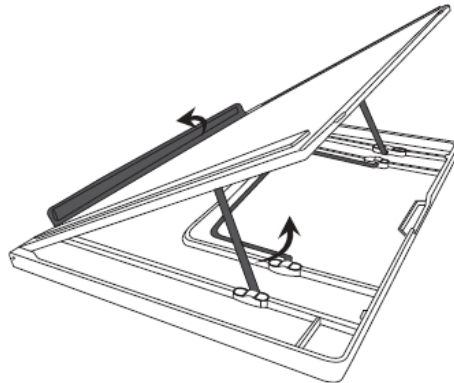

1.2.6 Прочие аксессуары

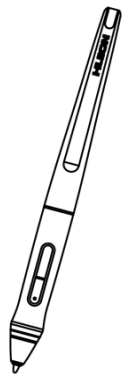

Цифровое перо

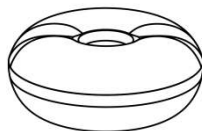

Подставка для пера



Наконечники для пера



Зажим для наконечника

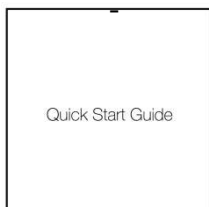

Инструкция по началу работы

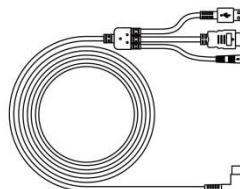

Кабель 3 в 1



Подставка



Ткань для очистки

1.3 Подключение дисплея (монитора)

1. Соедините ваш компьютер с дисплеем (монитором) при помощи кабеля 3 в 1.
2. Подключите адаптер питания к разъему питания кабеля и поверните его на 90 °, чтобы вилка не отсоединилась и подключите адаптер питания к источнику питания.
3. Включите компьютер и включите дисплей (монитор), светодиодный индикатор покажет текущее состояние: зеленый цвет означает нормальную работу, оранжевый означает отсутствие сигнала.

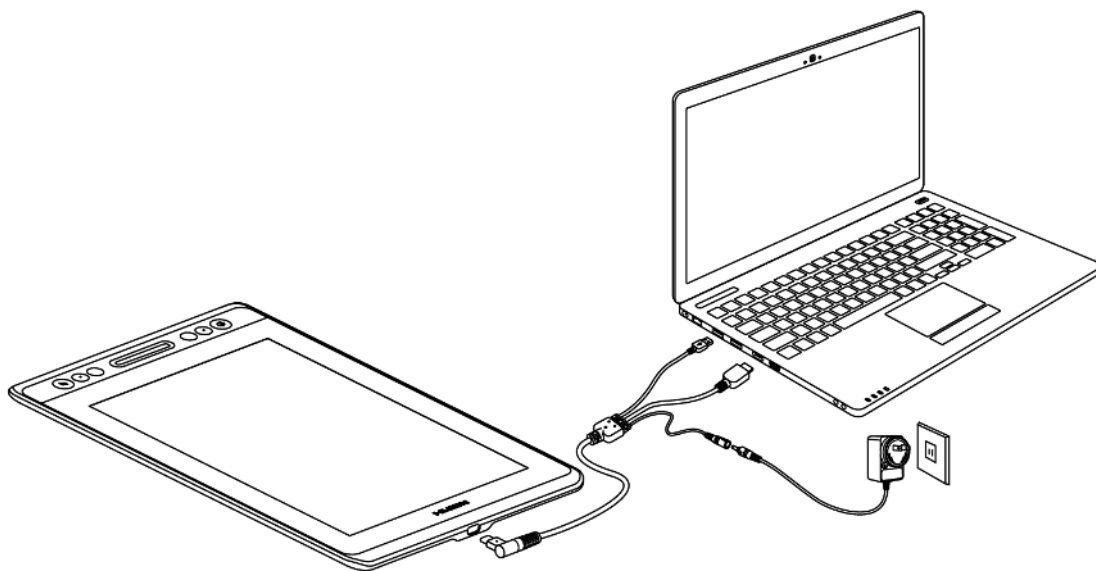



1.4 Установка драйвера

1.4.1 Поддержка операционных систем

Windows 7 или позднее, macOS 10.12 или позднее

1.4.2 Установка путем скачивания

Пожалуйста, скачайте драйвер на нашем сайте: www.huion.com/download

После завершения установки вы можете найти значок драйвера  области уведомлений, что означает, что драйвер был успешно установлен; при подключении планшета к компьютеру значок изменится на цвет , что означает, что драйвер уже распознал планшет, и вы можете начать его использовать.

Примечание:

1. Перед установкой необходимо удалить другие драйверы аналогичных продуктов, включая старый драйвер этого продукта.
2. Перед установкой закройте все графические и антивирусные программы, чтобы избежать ненужных ошибок.

1.5 Замена наконечника пера

После длительного использования наконечник пера изнашивается, тогда вам необходимо его заменить на новый.

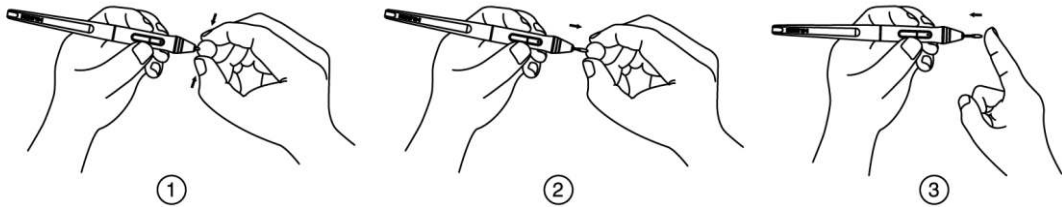
**2. Основная работа продукта****2.1 Использование пера****2.1.1 Держать перо**

Держите перо как обычную ручку или карандаш. Отрегулируйте рукоятку так, чтобы вы могли легко переключать боковой переключатель большим или указательным пальцами. Будьте осторожны, чтобы случайно не нажать на переключатель во время рисования или позиционирования с помощью пера.



Примечание: Если перо не используется, положите его в футляр или на стол. Не кладите перо на поверхность экрана, так как это может помешать использованию другого оборудования для позиционирования курсора, это также может привести к тому, что ваш компьютер не сможет перейти в спящий режим.

2.1.2 Позиционирование курсора

Переместите перо чуть выше активной области, не касаясь поверхности экрана, курсор соответственно переместится в новую позицию. Нажмите кончиком пера на экран, чтобы сделать выбор. Коснитесь экрана кончиком пера один раз или прикоснитесь к нему с достаточным давлением, чтобы зарегистрировать клик (щелчок).

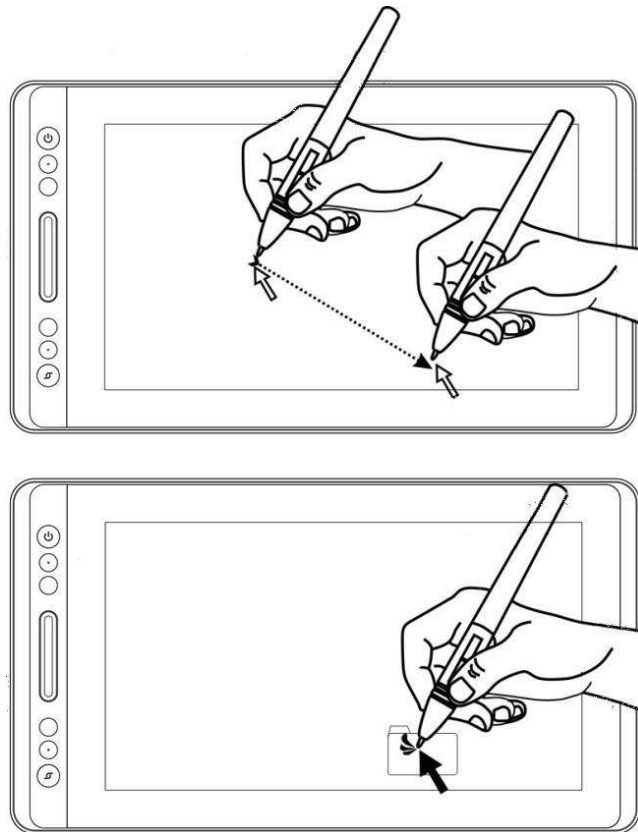

2.1.3 Клик (щелчок)

Используйте кончик пера, чтобы нажать на экран один раз и произвести клик/щелчок. Нажмите, чтобы выделить или выбрать элемент на экране, и дважды кликните/щелкните, чтобы открыть его.

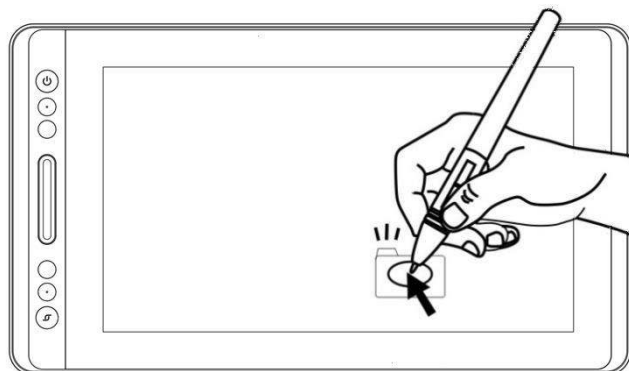

2.1.4 Перемещение

Выберите объект, затем проведите кончиком пера по экрану, чтобы переместить его.

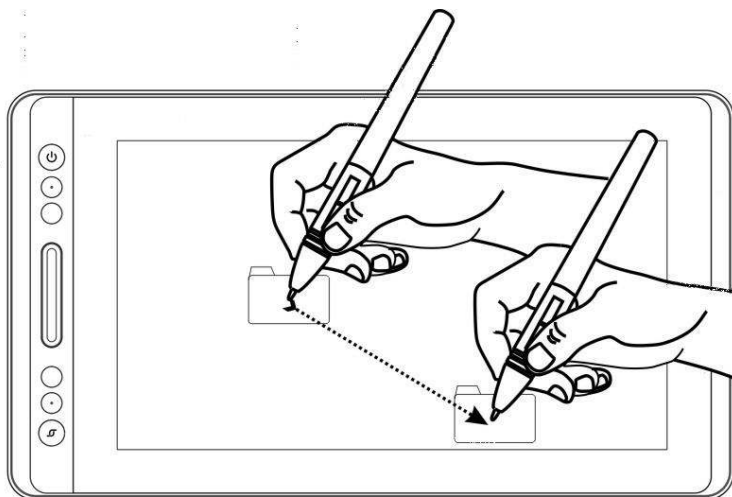

2.1.5 Использование боковой кнопки

Боковые кнопки пера могут быть настроены на две различные настраиваемые функции.

Вы можете использовать кнопки, когда кончик пера находится в пределах 10 мм от активной области дисплея.

Вам не нужно прикасаться кончиком пера к дисплею, чтобы переключиться.

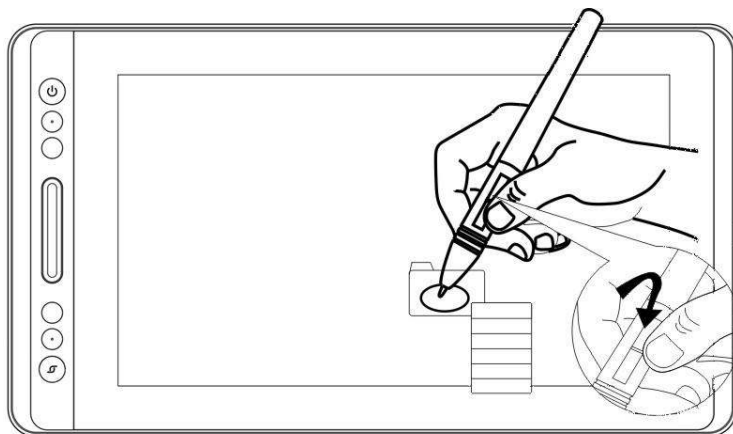

2.2 Эксплуатация дисплея (монитора)

2.2.1 Кнопка питания

Кнопка питания размещена на левой стороне цифрового экрана, вам необходимо включить питание перед использованием.

2.2.2 Клавиши для нажатия

В левом верхнем углу дисплея есть 4 клавиши, при помощи которых вы можете изменять функции в соответствии со своими привычками, что поможет повысить эффективность вашей работы.

2.2.3 Сенсорная панель

С левой стороны дисплей (монитор) снабжен сенсорной панелью, вы можете перемещаться вверх и вниз для осуществления функции масштабирования, или вы можете самостоятельно определить функцию драйвера.

2.3 Функция экранного меню

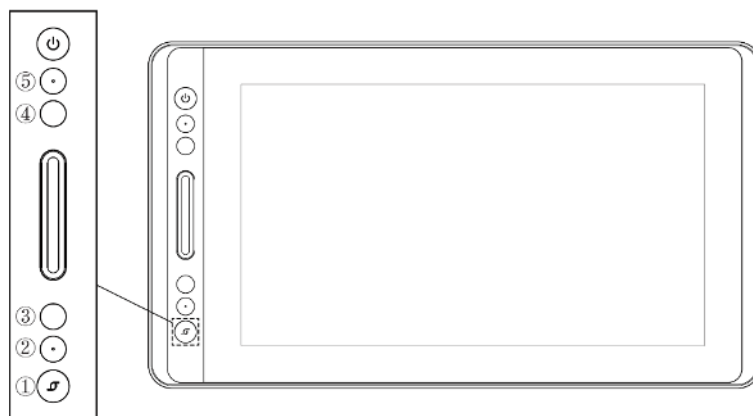

Вход в экранное меню:

1. Нажмите ① - «Функциональная кнопка» примерно на три секунды, пока не появится экранное меню и пока не загорится индикатор. Функция клавиш ②③④⑤ станет функцией экранного меню.

2. В меню функции ②③④⑤ станут следующими:

② AUTO/АВТО: перед входом в меню её функция является автоматической настройкой.

После входа в меню её функция возвращается к предыдущему меню.

③ MENU/МЕНЮ: нажмите, чтобы вызвать меню, после входа в меню эта функция подтверждения.

④ -: после входа в меню её функцией является передвижение вниз / влево / уменьшение.

⑤ +: после входа в меню её функцией является передвижение вверх / вправо / увеличение.

Выход из экранного меню:

3. Нажмите ①-«Функциональная кнопка» еще примерно на три секунды, пока индикатор не погаснет, функция клавиш снова станет функцией быстрого

доступа.

3. Функциональная настройка

3.1 Запрос подключения устройства

1. Device disconnected/Устройство отключено: дисплей (монитор) не подключен к вашему компьютеру.

2. Device connected/Устройство подключено: дисплей (монитор) уже подключен к вашему компьютеру.

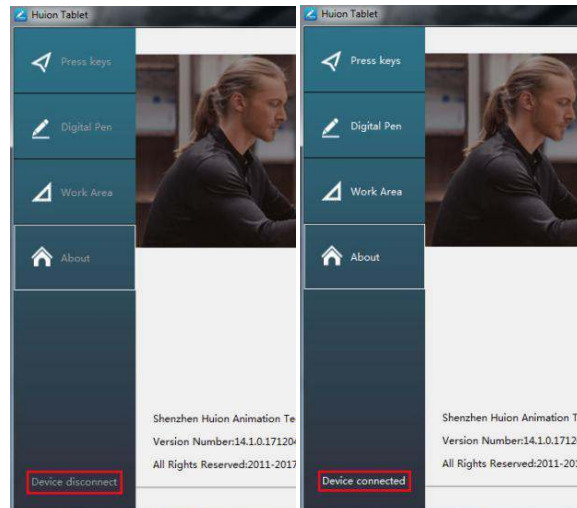

3.2 Настройка рабочей области

3.2.1 Использование нескольких мониторов

Когда дисплей (монитор) KAMVAS и другие мониторы используются в одной и той же системе, перемещение экранного курсора на стандартном дисплее зависит от конфигурации системы. Если второй дисплей (монитор) подключен в режиме зеркального отображения, данный дисплей (монитор) и другой монитор будут отображать точно такое же изображение и движение курсора экрана. Если вы находитесь в расширенном режиме отображения, вам необходимо настроить отображение на драйвере того, на какую часть экрана будет отображаться ваша KAMVAS.

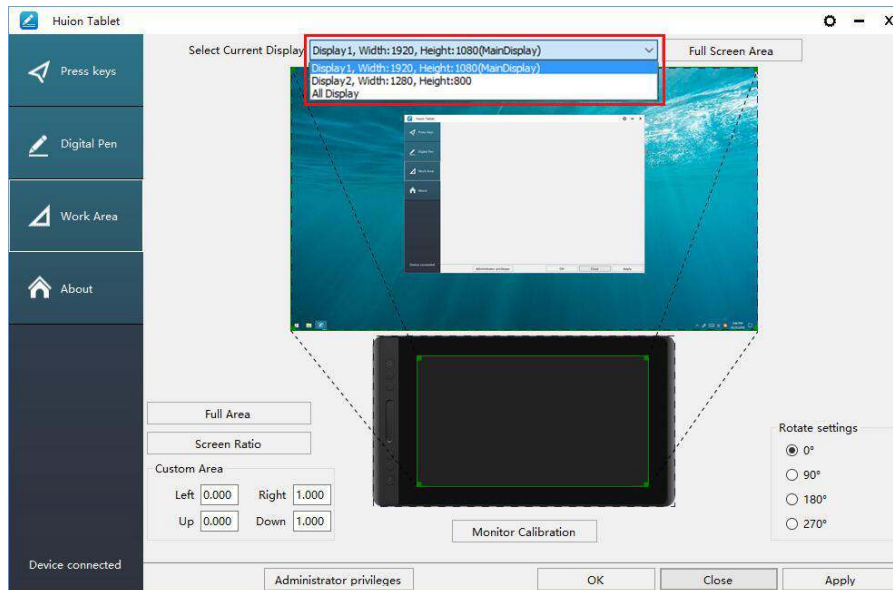

3.2.2 Настройка рабочей области

Определите область дисплея, которая будет отображаться в области экрана.

1. Full Area/Полная площадь: вся активная область дисплея. Это значение по умолчанию.
2. Same Ratio with LCD/То же соотношение с ЖК-экраном.
3. Customize Area/ Настраиваемая область: 1.> Введите значения координат. или 2>. Перетащите углы переднего плана, чтобы выбрать область экрана.

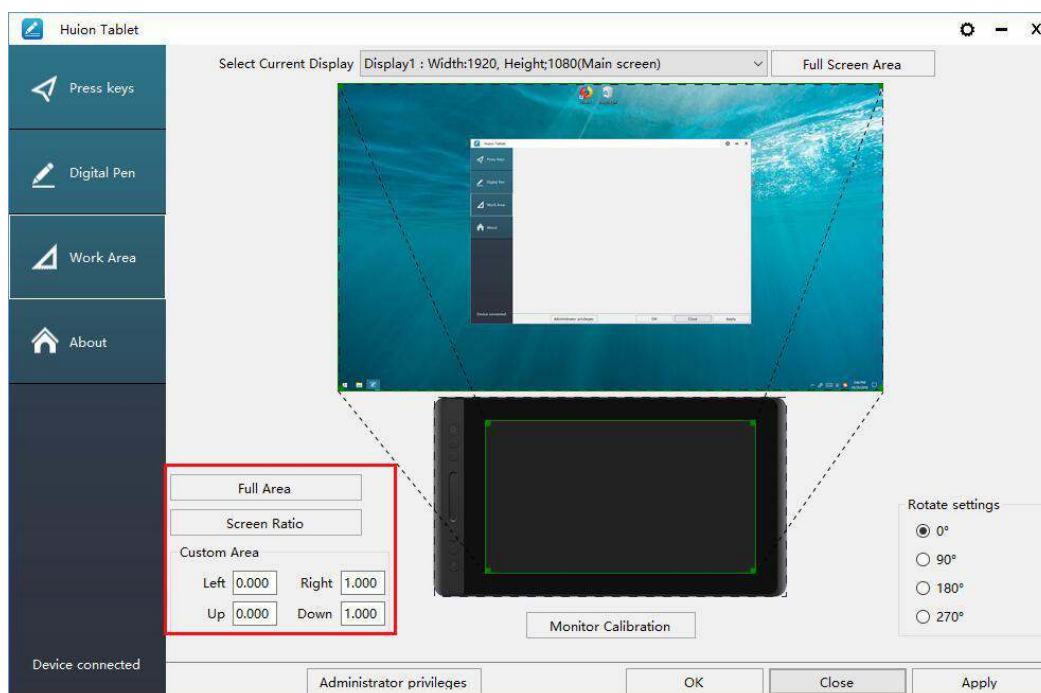

3.2.3 Поворот рабочей области

Путем изменения направления дисплей (монитор) адаптируется для работы

левой и правой рукой. Мы предоставляем выбор в четырех направлениях.

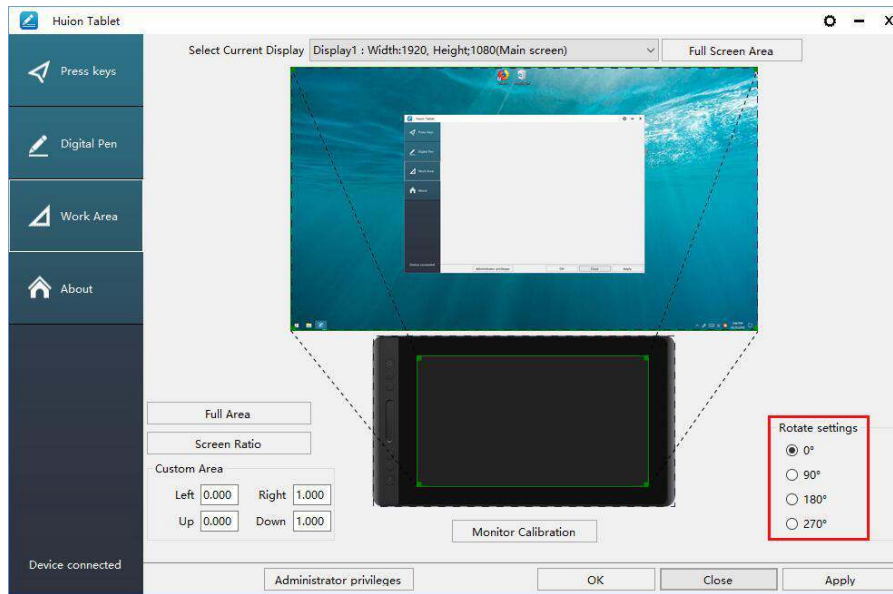

3.3 Настройка функции клавиш для нажатия

Default Setting/Настройка по умолчанию: поместите курсор на кнопку или кликните (щелкните) значок кнопки, чтобы для клавиш увидеть значения по умолчанию.

Customized Express Keys/Настраиваемые экспресс-кнопки: выберите функцию, которую необходимо выполнить, во всплывающем диалоговом окне, затем нажмите «ПРИМЕНИТЬ» или «ОК» для вступления в силу.

Touch Bar/ Сенсорная панель: вы можете скользить вверх и вниз для выполнения функции масштабирования.

Enable/Disable Press Key/ Включить / отключить нажатие кнопки: установите или снимите флажок «Включить нажатие кнопки»

Enable/Disable Touch Bar/ Включить / отключить сенсорную панель: установите / снимите флажок «Включить сенсорный»

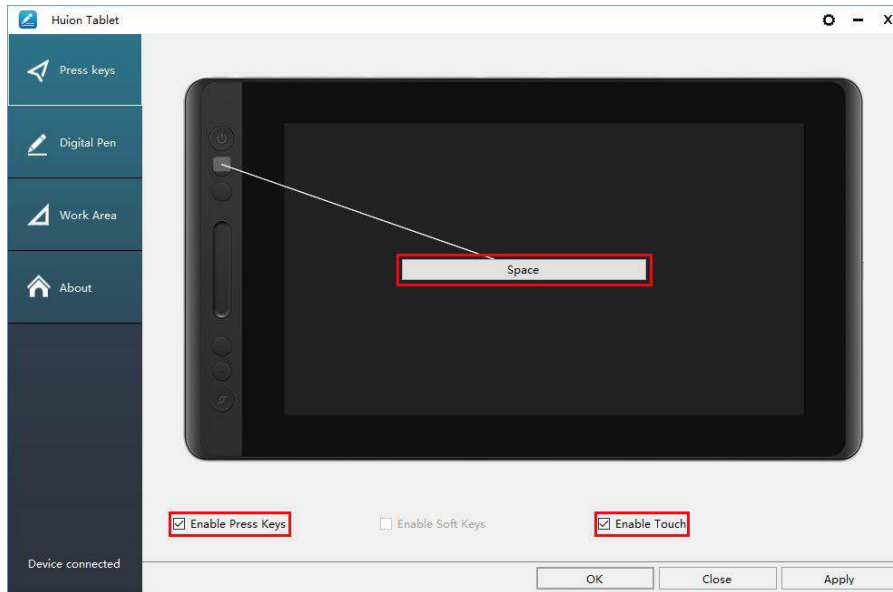

3.4 Настройка кнопки пера

Выберите нужную функцию во всплывающем диалоговом окне, затем нажмите «ПРИМЕНИТЬ» или «ОК» для вступления в силу.



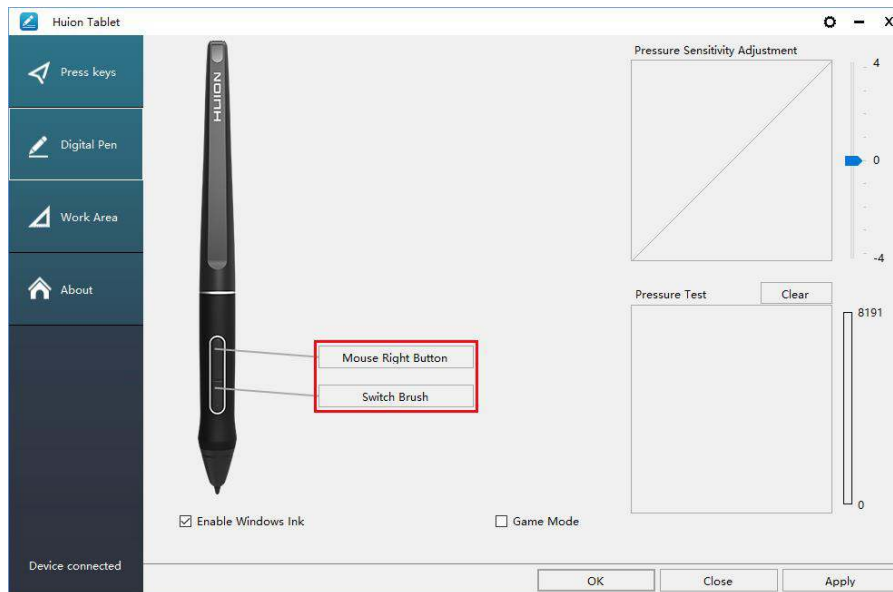

3.5 Настройка чувствительности нажатия

Чувствительность нажатия будет изменяться путем перетаскивания ползунка вверх и вниз, чем меньше значение, тем чувствительнее нажатие.

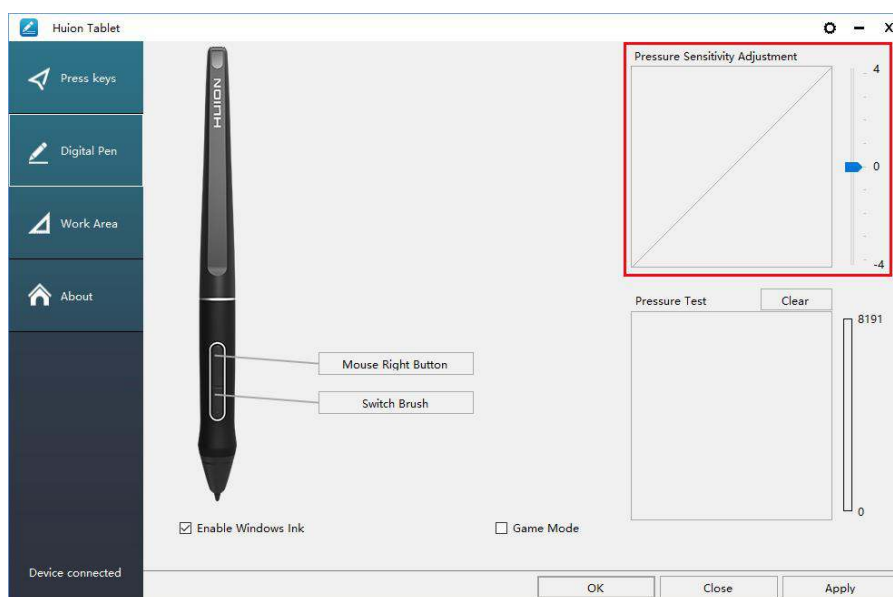

3.6 Проверка нажатия пера

Вы можете постепенно прикладывать давление к стилусу на экране, чтобы проверить уровень нажатия. Кликните (щёлкните) на кнопку «Очистить», чтобы удалить все чернила.

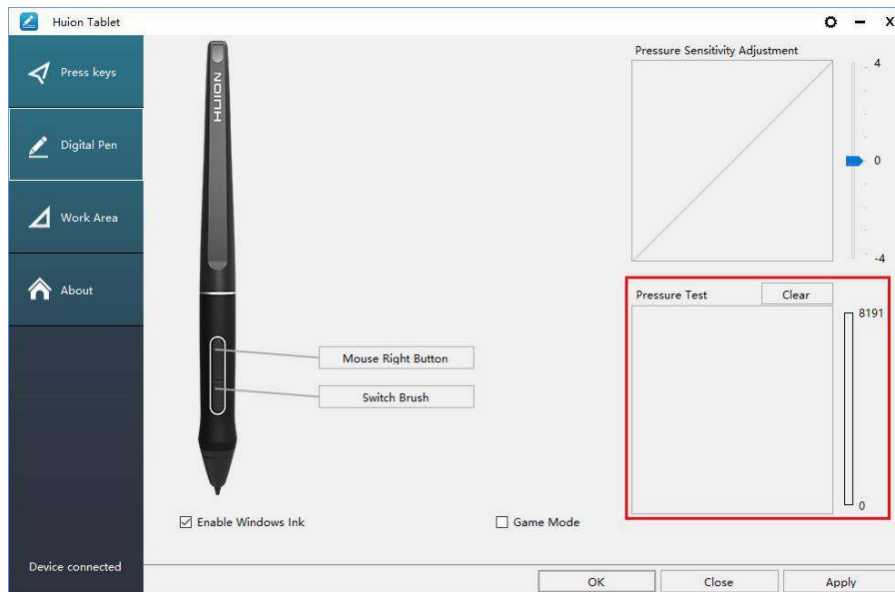

3.7 Калибровка

Калибровка экрана: чтобы выполнить калибровку, кликните (щёлкните) на красную точку в центре перекрестья.

Восстановить заводские настройки: чтобы восстановить заводские настройки, кликните (щёлкните) «Restore Default»/«Восстановить заводские настройки».

Отмена калибровки: чтобы отменить калибровку, кликните (щёлкните) «Cancel calibration»/«Отменить калибровку» или нажмите ESC на клавиатуре.

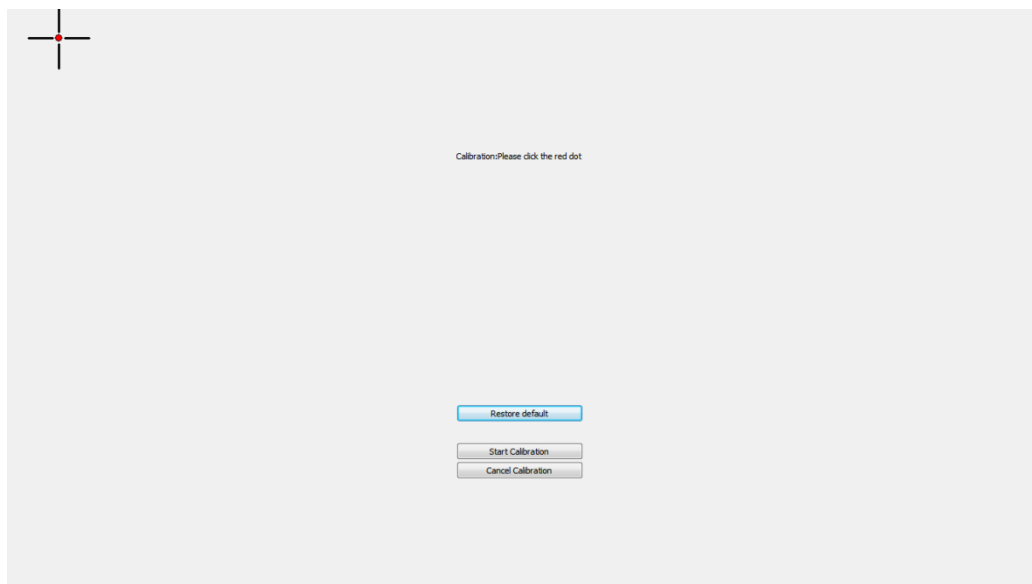

3.8 Включение функции чернил Windows

Microsoft Windows обеспечивает расширенную поддержку ввода пером.

Функции пера поддерживаются в Microsoft Office, Windows Journal, Adobe

Photoshop CC, SketchBook 6 и т. д.

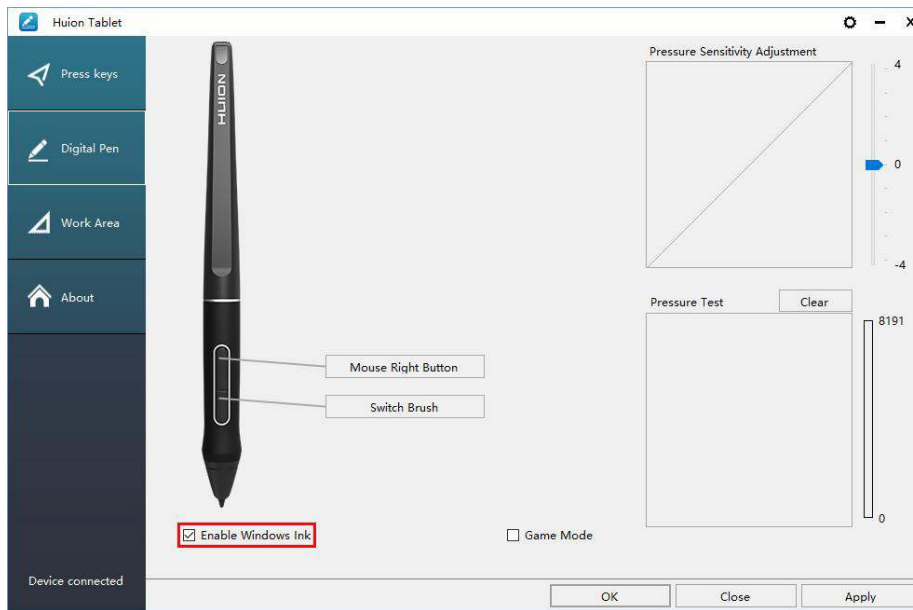

3.9 Экспорт и импорт данных

Драйвер поддерживает экспорт и импорт настроенных вами данных конфигурации продукта, что позволяет вам использовать другое программное обеспечение и избежать повторных настроек.

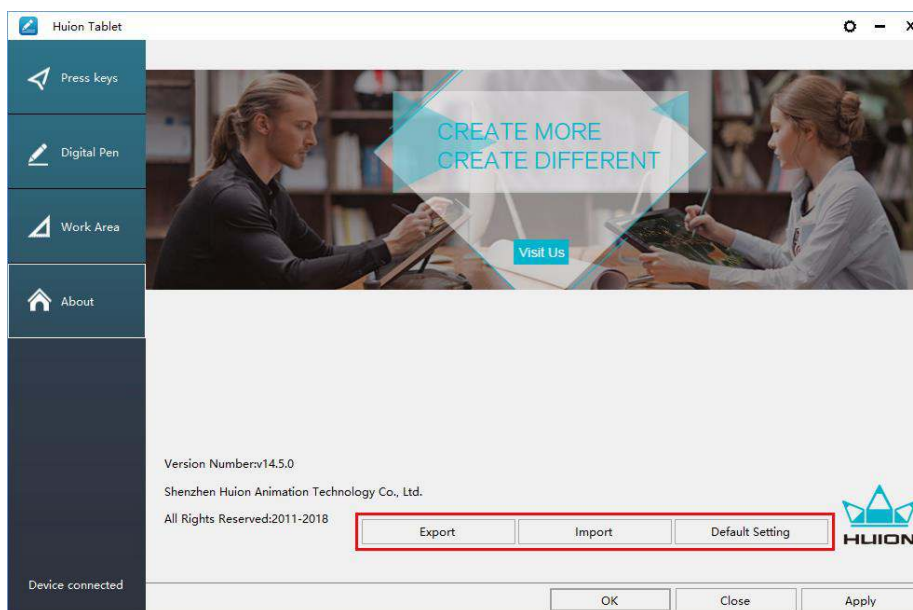

4. Характеристики

Модель		GT-133
Экран	Размер панели	13.3 дюймов
	Разрешение	1920 x 1080(16:9)
	Тип ЖК-дисплея	IPS LCD
	Активная область	293.76 × 165.24 мм
	Контрастность	1000:1
	Яркость	220 кд/м ²
	Время отклика	25 мсек
	Угол обзора	89°/89°(H)/89°/89°(V) (Typ.)(CR > 10)
	Гамма	120% sRGB
	Цвет дисплея	16.7 М(8bit)
Сенсор	Тип сенсора	Пассивный Электромагнитный Резонанс
	Разрешение	5080 LPI
	Уровень давления	8192
	Точность	±0.5 мм(Центр), ±3 мм(Угол)
	Высота ощущения	10 мм
	Скорость отчета	266 PPS
Перо	Модель	PW507
	Размер	163.7 x Ф14.3 мм
	Кнопки	Две настраиваемые кнопки нажатия
Общие	Выходное напряжение	12V 1A
	Видео интерфейс	Тип-C
	Кнопки нажатия	4 Настраиваемые кнопки нажатия
	Размеры	388 x 219 x 11 мм
	Вес нетто	0.91 кг (без подставки)
	Регулируемая подставка	2-х уровневая подставка
	Поддержка ОС	Windows 7 или позднее, macOS 10.12 или позднее

5. Устранение неисправностей

5.1 Возможные неисправности, связанные с дисплеем

Неисправности	Возможные решения
Индикатор питания не мигает	* Убедитесь, что питание включено * Проверьте розетку и кабель питания
Нет отображения на экране	1. Убедитесь, что питание включено. 2. Правильно подключите кабель 3-в-1. 3. Если вы подключаете дисплей (монитор) к ноутбуку, убедитесь, что дисплей (монитор) находится в правильном режиме отображения: расширенный или дублированный режим. 4. Проверьте, светится ли боковой индикатор зеленым, если нет, то это означает отсутствие входного сигнала. Пожалуйста, перезагрузите компьютер или снова подключите кабель. 5. Сигнальный провод оборван или согнут? Если это так, пожалуйста, замените сигнальный провод.
Изображения размыты	Пожалуйста, установите разрешение экрана с 1920 x 1080.
Отсутствие цветов	Убедитесь, что контакты сигнального провода не согнуты и не сломаны.
Есть хроматическая аберрация	Поскольку региональная цветовая температура отличается, незначительная хроматическая аберрация является нормальным явлением.
Появилось дрожание изображения или пульсации	Вероятно, поблизости есть электрическое оборудование, которое вызывает электронные помехи.

5.2 Возможные неисправности, связанные с функциями

Неисправности	Возможные решения
Перо не работает и не оказывает давления в графическом программном обеспечении	1. Если драйвер поврежден или установлен неправильно, удалите драйвер и переустановите его. 2. Попробуйте перезагрузить компьютер. 3. Попробуйте снова вставить USB-кабель.
Движение курсора выполняется некорректно	Попробуйте снова вставить USB-кабель или перезагрузить компьютер.
Боковая кнопка пера не работает	При нажатии на боковую кнопку убедитесь, что наконечник не касался стеклянной поверхности, а расстояние между наконечником и поверхностью не превышает 10 мм.
Есть отклонение между подсказкой и курсором	Попробуйте калибровку

6. Контакт сервиса

SHENZHEN HUION ANIMATION TECHNOLOGY CO.,LTD.

Building 28, Quarter 4, HuaiDeCuiGang Industrial Park, Fuyong Street, Bao'an District, Shenzhen, 518106, China/ Здание 28, квартал 4, промышленный парк HuaiDeCuiGang, улица Фуюн, район Баоань, Шэньчжэнь, 518106, Китай

Примечание: Информация в данном руководстве может быть изменена без предварительного уведомления.

Для получения дополнительной информации, пожалуйста, свяжитесь с нами по электронной почте: service@huion.com

Или посетите наш веб-сайт (www.huion.com), чтобы получить последнюю версию драйвера и руководство пользователя.